

ÓVINTÉZKEDÉSEK

- Alkalmazható rendszer: iOS, Android.

- Kérjük, tartsa naprakészen az alkalmazást a legújabb verzióval.

- Egy adott helyzet miatt az alábbiakban kifejezetten kijelentjük: Nem minden Android és iOS rendszeren kompatibilisek az APP-vel Nem vállalunk felelősséget kérdés, mert az összeférhetetlenség következményeként.

- Vezeték nélküli biztonság

A Smart Kit csak a titkosítást támogatják, a nem titkosítást nem.

A titkosítás ajánlott.

- Figyelmeztetések

- A hálózat eltérő helyzete miatt a vezérlési folyamat időt adhat vissza

Néha vár. Ha ez a helyzet fordul elő, a tábla és az alkalmazás közötti megjelenítés

Lehet, hogy nem ugyanaz, kérjük, ne érezze magát összezavarodva.

- Az okostelefon kamerájának legalább 5 millió pixelnek kell lennie, hogy megbizonyosodjon arról, hogy

amelyek jól beolvassák a QR-kódot

- Más hálózati helyzet miatt néha lehűlés fordulhat elő, ezért

szükséges a hálózati konfiguráció újbóli elvégzéséhez,

- Az apop rendszer előzetes értesítés nélkül frissíthető

javítsa a termék funkcióit, a konfigurálás tényleges folyamatát

A netWork kissé eltérhet az útmutatótól, a tényleges folyamat

Érvényesül

- Kérjük, ellenőrizze a műhelyeket További információkért

ALKALMAZÁS LETÖLTÉSE ÉS TELEPÍTÉSE

FIGYELMEZTETÉS:A következő QR-kód is csak az APP-ről tölthető le. Teljesen különbözik a SMART KIT csomaggal ellátott QR-kóddal



Android



iOS

- Android telefonhasználók: beolvassa az Android QR-kódot, vagy felkeresi a Google Play-t, keressen rá a "NetHome Plus" alkalmazásra, és töltsse le.
- iOS felhasználók: szkennelje be az iOS QR kódot, vagy lépjen az APP Store-ba, keressen rá a "NetHome Plus" kifejezésre alkalmazást és töltsse le.

4 INTELLIGENS KÉSZLET TELEPÍTÉSE (vezeték nélküli modul)

(1) Távolítsa el az intelligens készlet (vezeték nélküli modul) védősapkáját

(2) Nyissa ki az előlapot, és helyezze az intelligens készletet (vezeték nélküli modult) a

a fenntartott felület.

(3) Csatlakoztassa az intelligens készlethez (vezeték nélküli modulhoz) csomagolt QR-kódot a

gépen, győződjön meg róla, hogy kényelmes a mobiltelefonról történő szkennelés. Alternatív

a felhasználó QR-kódot lőhet és elmentheti saját telefonjára.

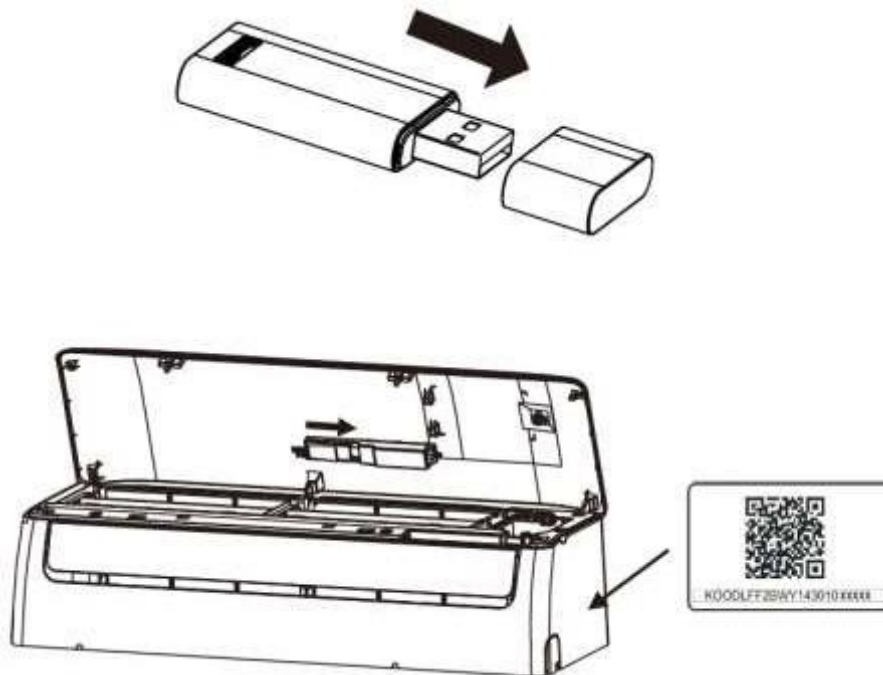

VIGYÁZAT: Ez az interfész csak a mellékelt SMART KIT (vezeték nélküli modullal) kompatibilis.

5 FELHASZNÁLÓI REGISZTRÁCIÓ

- Győződjön meg arról, hogy mobileszköze csatlakozik a vezeték nélküli útválasztóhoz.

Ezenkívül a vezeték nélküli útválasztó már csatlakozik az internethez, mielőtt végrehajtaná

Felhasználói regisztráció és hálózati konfiguráció.

- Jobb, ha bejelentkezik az e-mail fiókjába, és aktiválja a regisztrációt egy linkre kattintva arra az esetre, ha elfelejtené a jelszót. Bejelentkezhet Harmadik fél profilja.

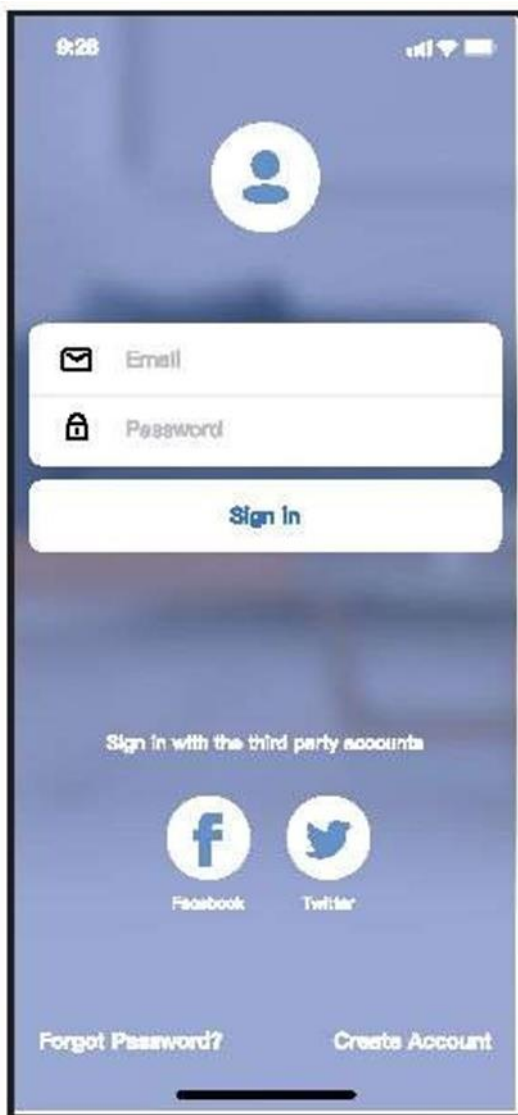

Android

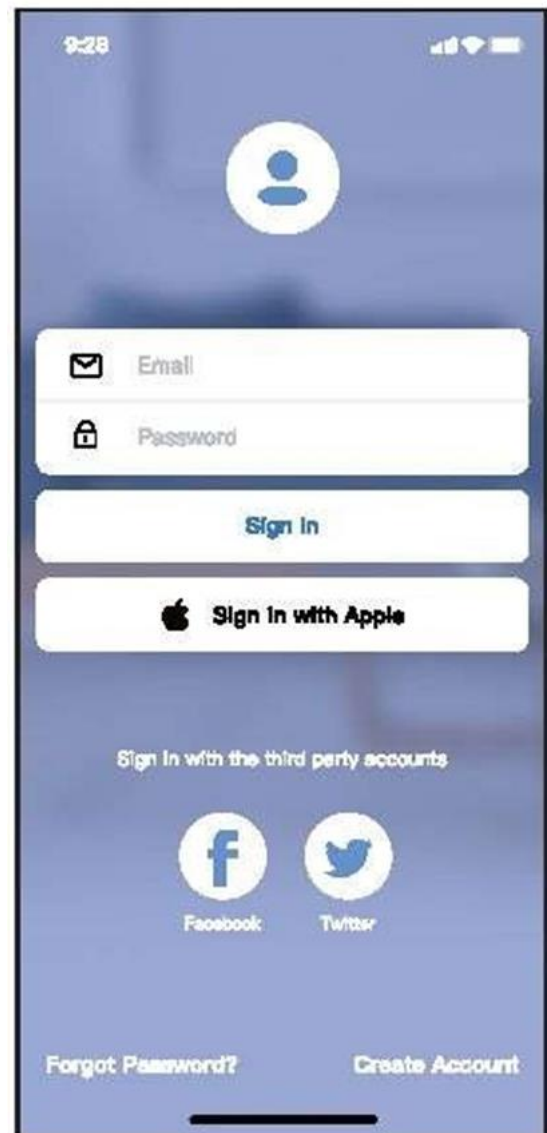

iOS

Kattintson a "Createprofile" gombra

8:41

< Create Account

Enter your Email address

Password

Confirm Password

Password need 6-20 characters, must contain letters and numbers.

Register

I have read and agree to the terms and privacy

Írja be e-mail címét és jelszavát, majd kattintson a "Regisztráció" gombra

6 HÁLÓZATI KONFIGURÁCIÓ

Figyelmeztet

- El kell felejtenie minden más eszközt a hálózaton, és győződjön meg arról, hogy az Android vagy iOS eszköz egyszerűen csatlakozik a konfigurálni kívánt vezeték nélküli hálózathoz.
- Győződjön meg arról, hogy az Android vagy iOS eszköz vezeték nélküli funkciója jól működik, és automatikusan csatlakoztatható a vezeték nélküli hálózathoz.

A felhasználónak a légkondicionáló bekapcsolása után 8 percen belül végre kell hajtania az összes lépést, különben újra be kell kapcsolnia.

Használjon Android vagy iOS eszközt a hálózati konfiguráció létrehozásához

- Győződjön meg arról, hogy mobileszköze már csatlakozik a használni kívánt Wi-Fi hálózathoz.
- Kapcsolja ki a készüléket
- Kapcsolja be a készüléket, és 10 másodperc alatt folyamatosan nyomja meg hétszer a "LED DISPLAY" vagy a "DO NOT DISTURB" gombot.
- Amikor a tálcán az "AP" felirat látható, az azt jelenti, hogy az AC Wi-Fi már "AP" módba lépett.

Megjegyzés:

A hálózati konfiguráció kétféleképpen fejezhető be:

- Hálózati konfiguráció Bluetooth-vizsgálaton keresztül
- Hálózati konfiguráció a berendezés típusának kiválasztásával

Hálózati konfiguráció Bluetooth szkenneléssel

Megjegyzés: Győződjön meg arról, hogy a Bluetooth-eszköz működik.

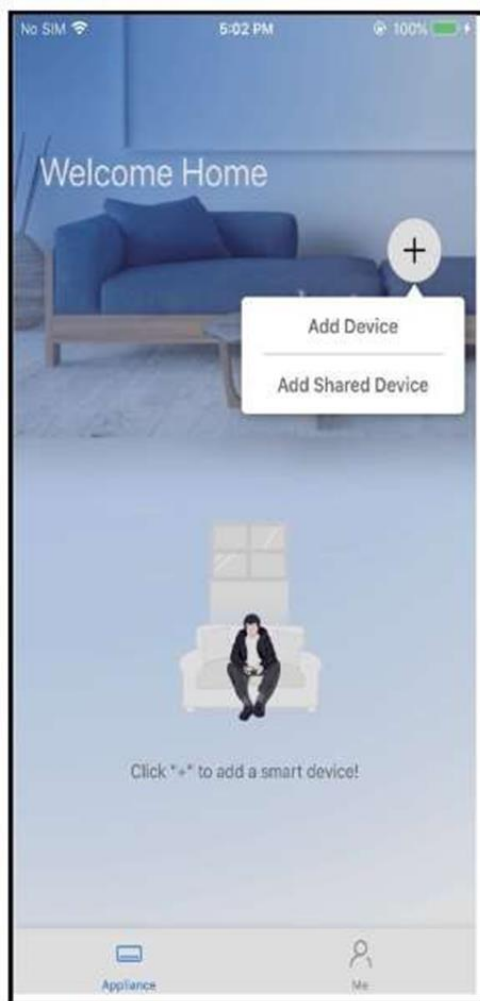

- ① Nyomja meg a " + Eszköz hozzáadása " gombot
- ② Kattintson az "Eszközök keresése" lehetőségre

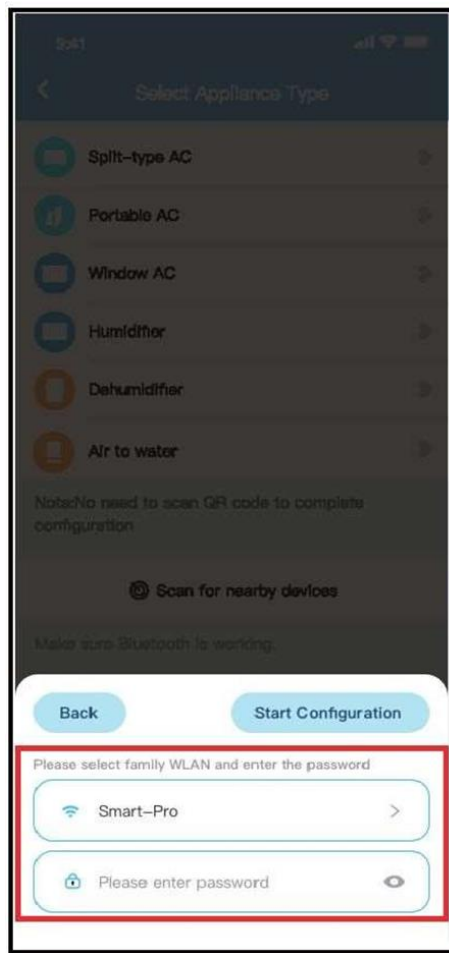
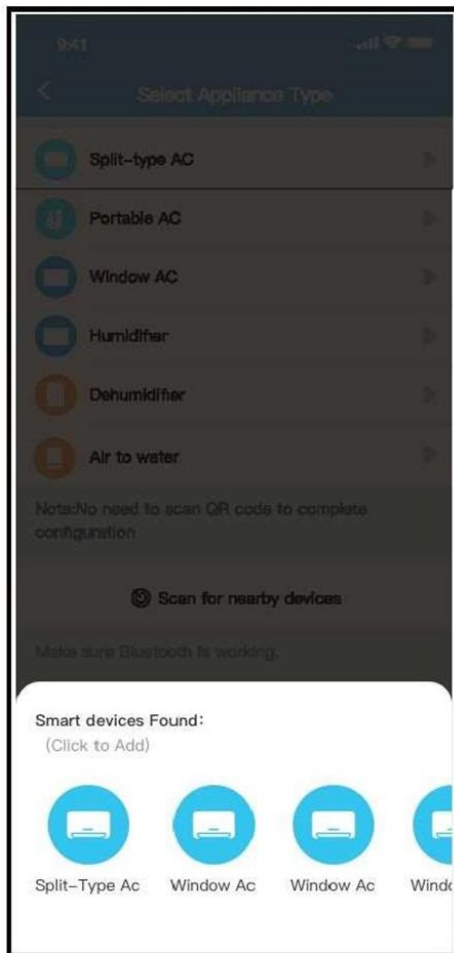

③ Várja meg, amíg az okoseszközök megtalálják ④ Válassza az Otthoni Wi-Fi kapcsolat lehetőséget, majd írja be

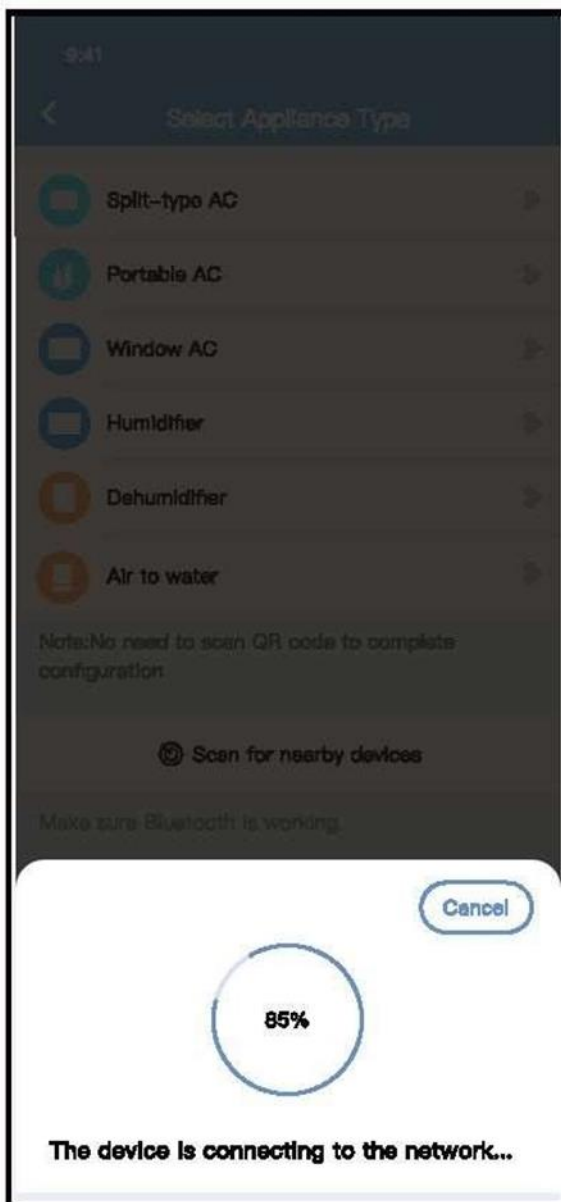

⑤ Várja meg a hálózati csatlakozást

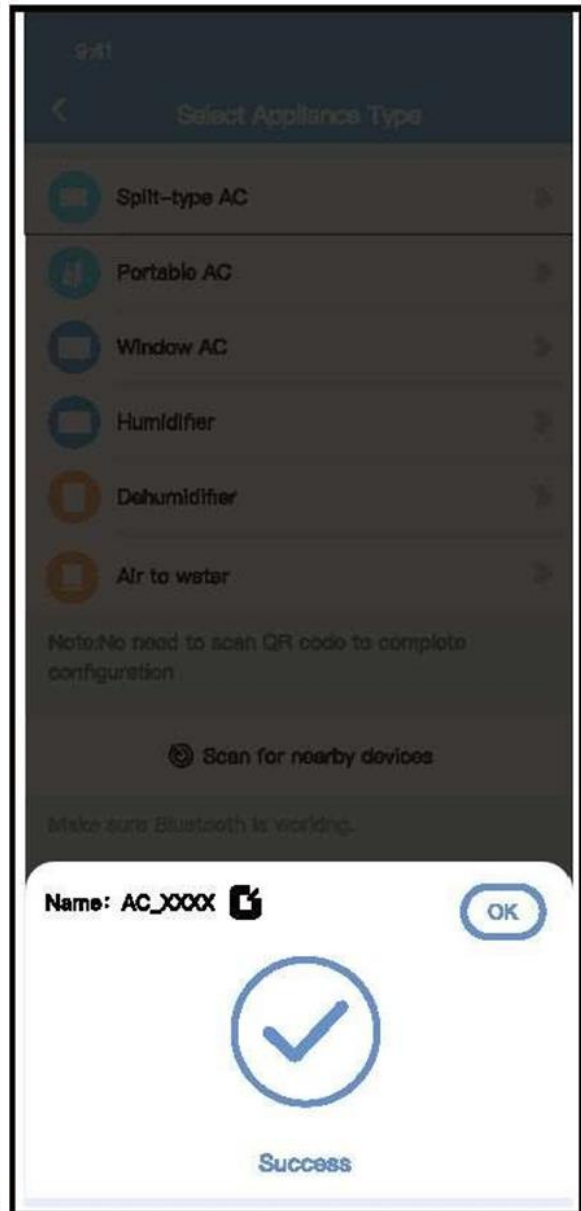

⑥ Sikeres konfiguráció



7

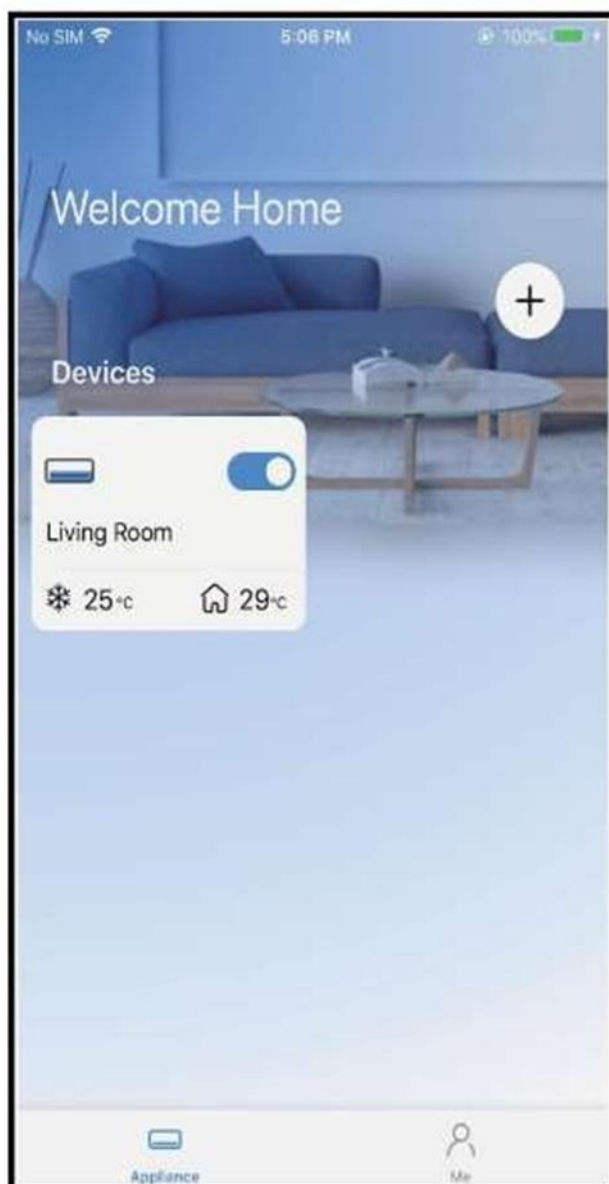

8

⑦ Választhat egy meglévő nevet, vagy testreszabhat egy új nevet

⑧ A Bluetooth hálózati konfiguráció sikeres, most már láthatja az eszközt a listában.

Hálózati konfiguráció a készülék típusának kiválasztásával



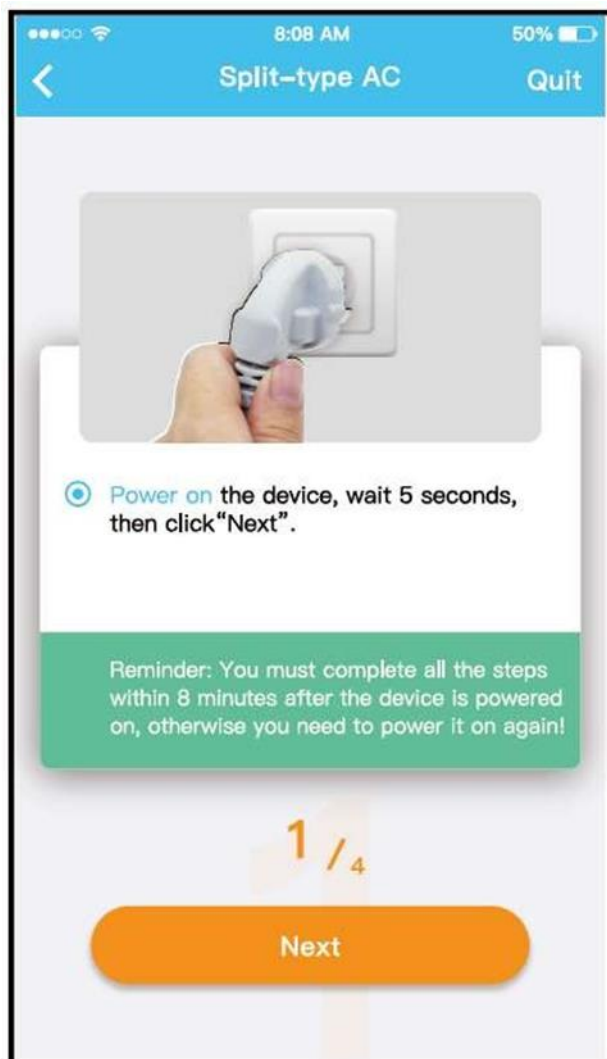

Kövesse a fenti lépéseket az „AP” módba lépéshez



A

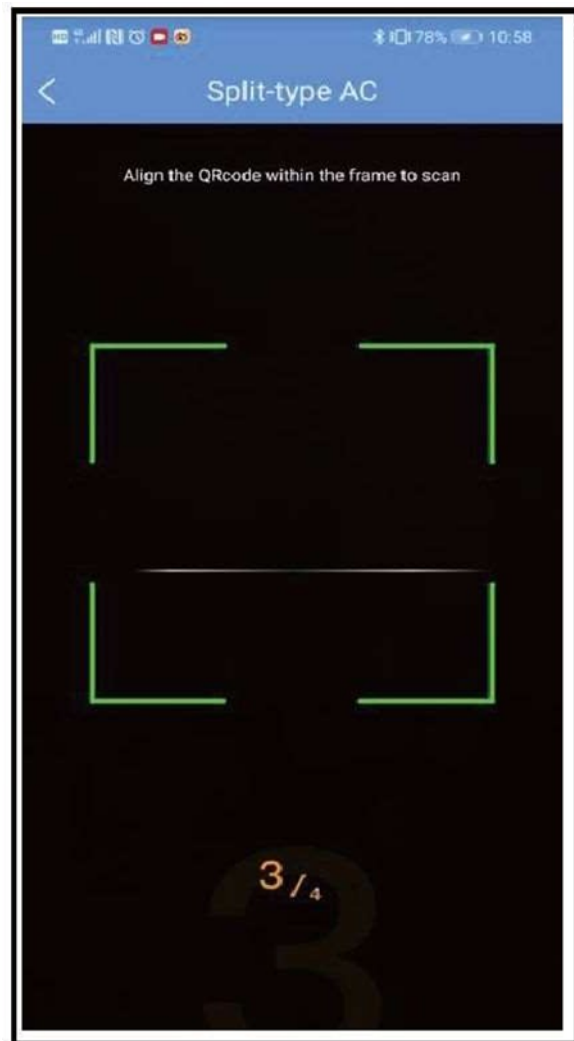

B

A-Válasszon ki egy hálózati konfigurációs módszert.

B- Válassza a „QR-kód beolvasása” módszert,



A

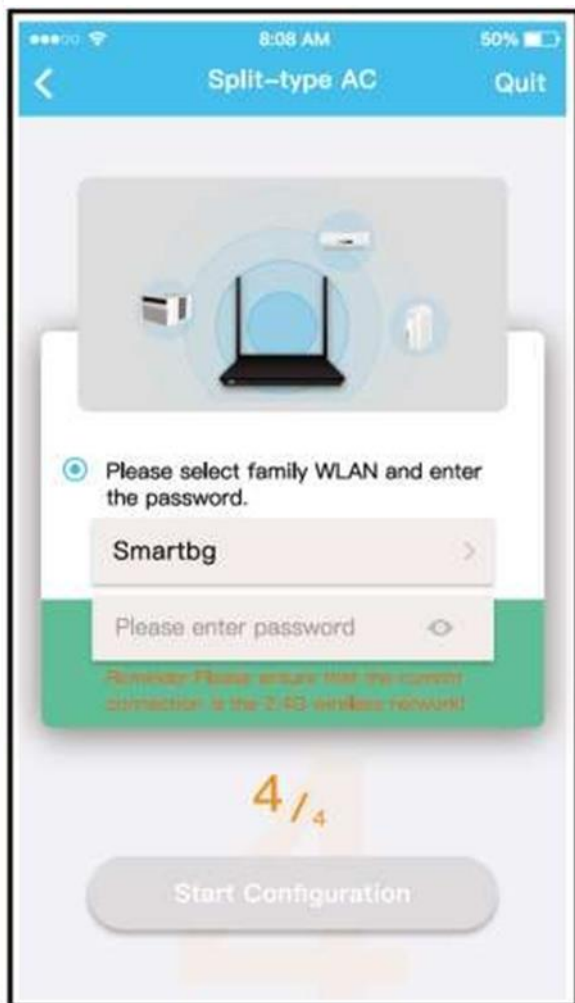

B

A- Ha a „Kézi beállítás” módszert választja (Android). Csatlakozás a vezeték nélküli hálózathoz (iQS)

B- Adjon meg egy jelszót



A

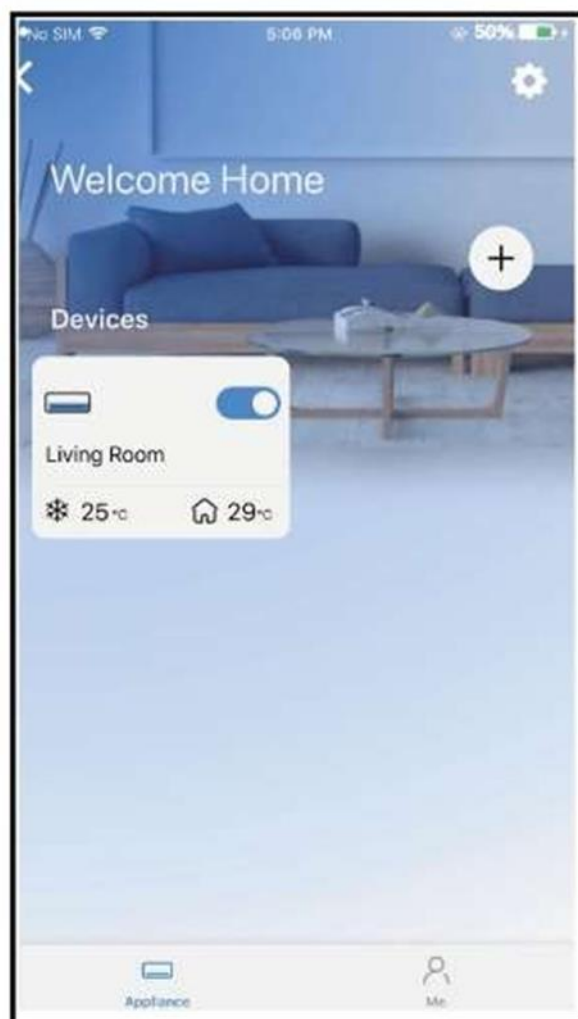

B

A-A hálózat konfigurálása sikeres volt

B- A konfiguráció sikeres, láthatod a listában szereplő eszközt.

JEGYZET:

- Amikor befejezte a hálózati konfigurációt, az APP sikeres szavakat jelenít meg a képernyőn.
- Az eltérő internetes környezet miatt előfordulhat, hogy az eszköz állapota továbbra is „offline” lesz. Ha ez a helyzet megtörténik, húzza ki és frissítse az eszközlíst az APP-ban, és győződjön meg arról, hogy az eszköz állapota „online” lesz. Alternatív megoldásként a felhasználó kikapcsolhatja és újra bekapcsolhatja a hálózati tápellátást, az eszköz állapota néhány perc múlva "online" lesz.

AZ ALKALMAZÁS HASZNÁLATA

Kérjük, győződjön meg arról, hogy mobileszköze és légkondicionálója csatlakozik az internethez, mielőtt használná a klímavezérlő alkalmazást az interneten keresztül, kövesse az alábbi lépéseket:

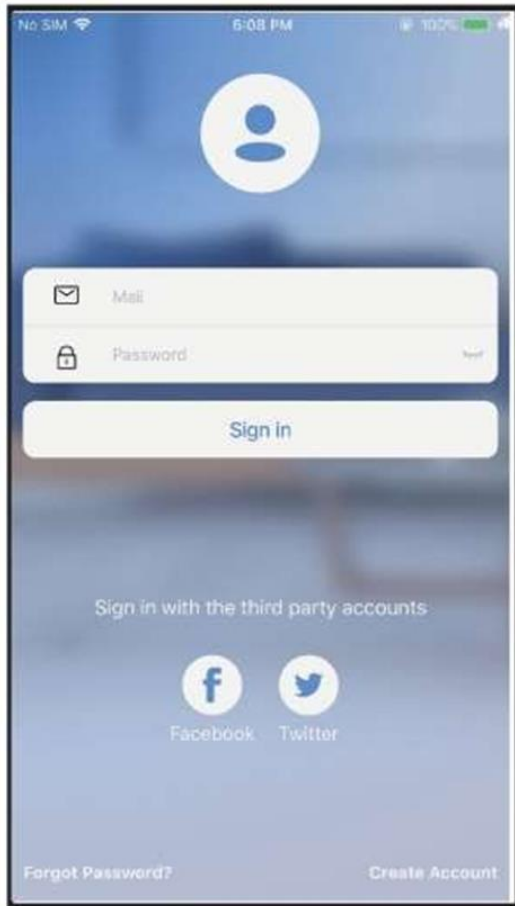

Kattintson a "Bejelentkezés" gombra

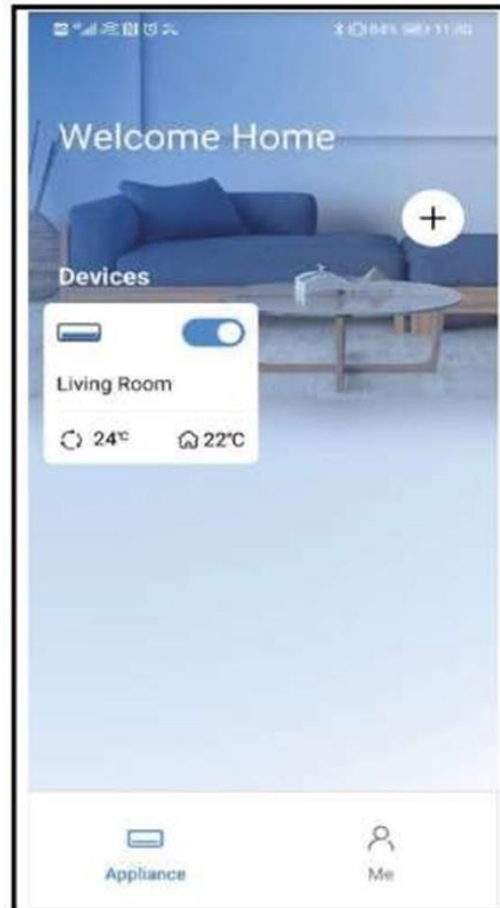

Válassza ki a klímaberendezést



Ily módon szabályozhatja a légkondicionáló be- és kikapcsolását, készenléti állapotát, üzemmódját, hőmérsékletét, ventilátorsebességét és így tovább.

JEGYZET:

Nem minden APP funkció érhető el a légkondicionálón. Például: ECO, Turbo, Swing funkció, kérjük, olvassa el a felhasználói kézikönyvet további információkért.

